



SuperFish®

SmartFish Keeping

user manual

Gebrauchsanweisung

mode d'emploi

Gebruiksaanwijzing



Koi Pro Fish Feeder

Automatic feeder • Futterautomat
Distributeur de nourriture • Voederautomaat

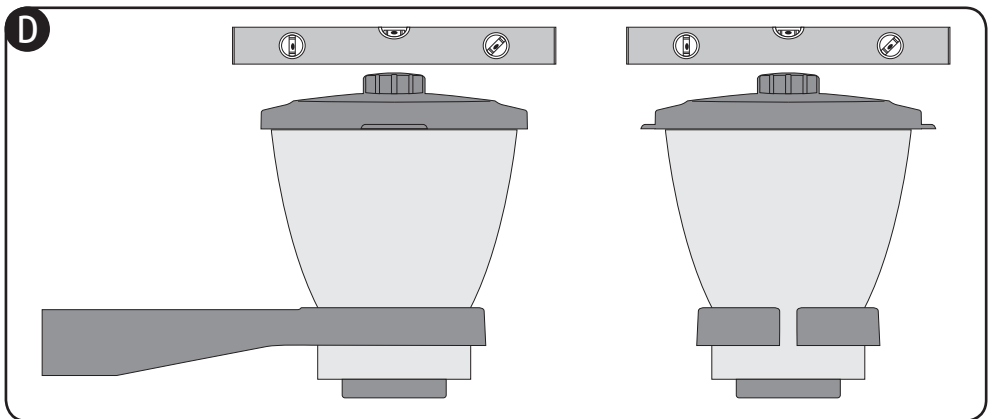
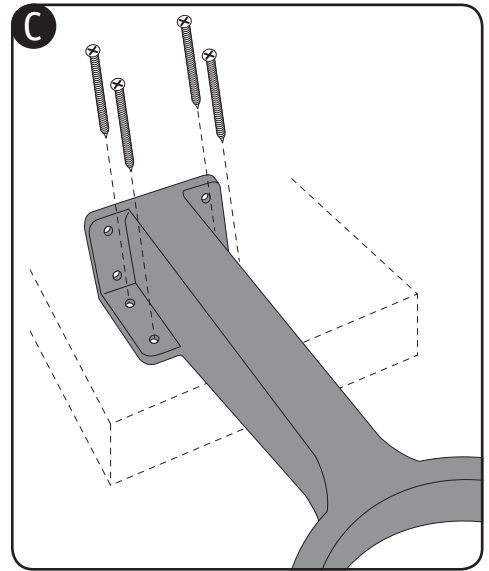
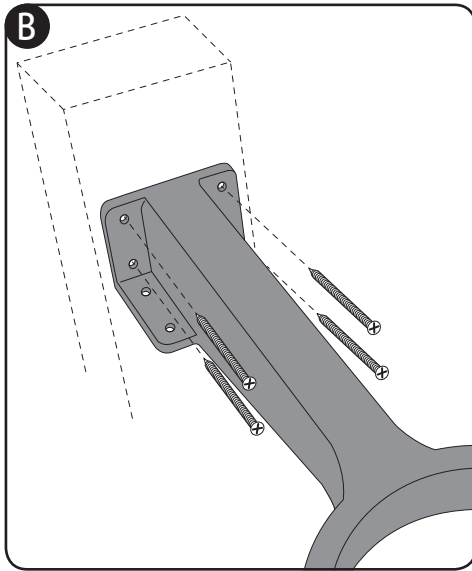
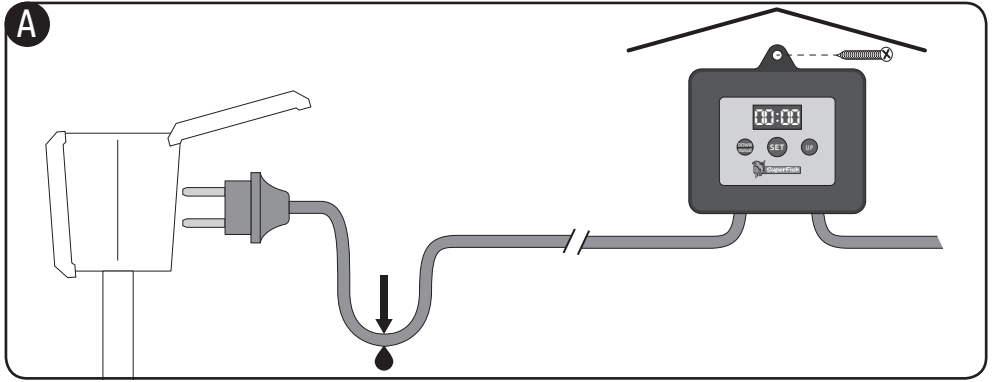

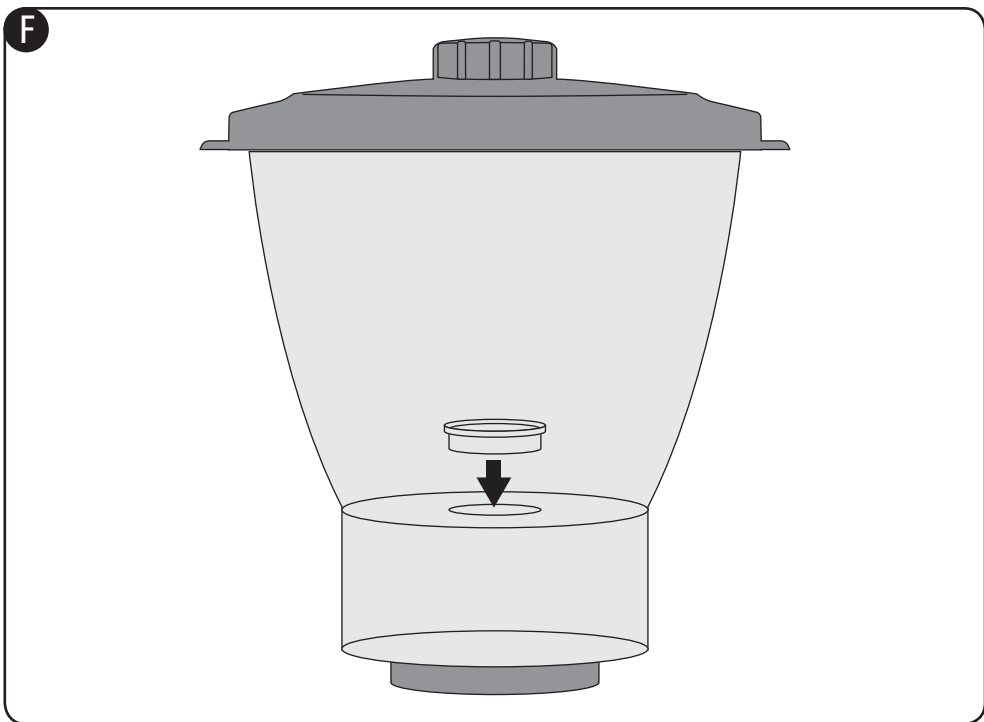
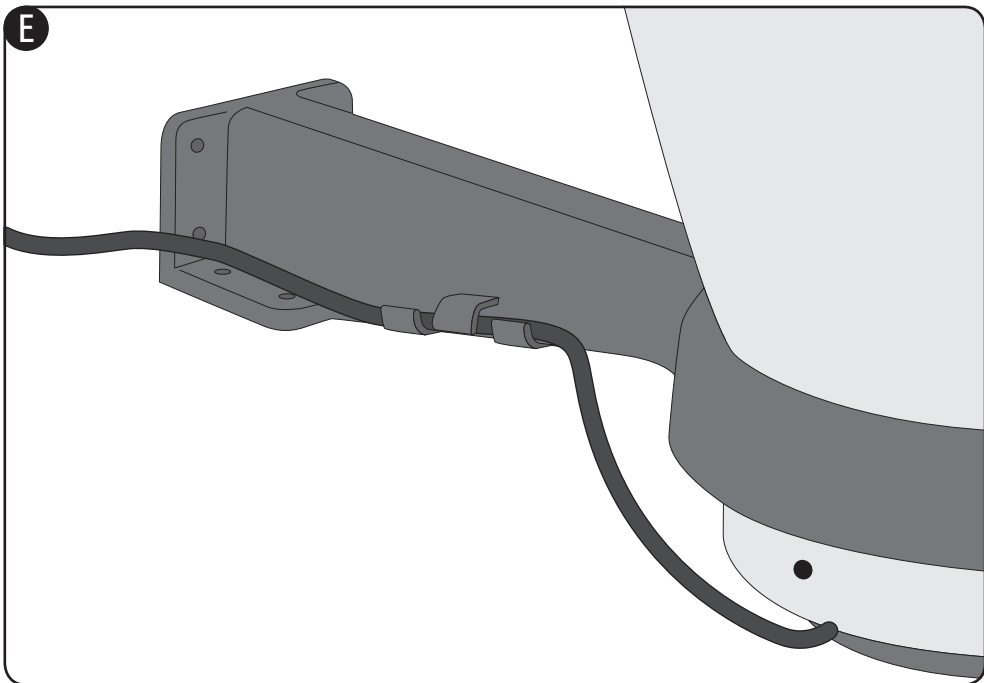

GB - SuperFish Koi Pro Fish Feeder

With this automatic feeder you can automatically feed your fish.

Feeding a smaller quantity of food on a regular basis has a beneficial effect on the health of the fish and pond. Only suitable for pellets!

Safety

- **Read this manual carefully before usage.**
- The Fish Feeder is suitable for outdoor use. Prevent the feeder from falling into the water.
- Ensure voltage shown on the label match to the mains supply voltage.
- The Fish Feeder plug may only be connected to an earthed wall socket. Ensure that water cannot reach the socket **(A)**.
- Take great care using electricity in combination with water, do not operate with wet hands or plug is wet. Never operate the feeder if there are people in the water.
- Do not use the Fish Feeder in case of water damage. Warranty is no longer valid if the unit has water damage or due to improper use.
- Unplug or switch off all appliances in the pond before carrying out maintenance.
- **In the event of damage to the unit, cord or plug, do not use the unit and return the unit to your dealer for repair or recycling**
- This appliance can be used by children aged from 8 years and above and persons with reduced physical, sensory or mental capabilities or lack of experience and knowledge if they have been given supervision or instructions concerning the use of the appliance in a safe way and understand the hazards involved. Children may not play with the appliance. Cleaning and user maintenance shall not be done by children without supervision.

Installation

- Place the Fish Feeder in an accessible place above your pond so that it can be easily refilled with food.
- Fasten the bracket to a wall (e.g. post) **(B)** or floor (e.g. on a deck) **(C)** using 4 screws (not supplied). **Make sure the Fish Feeder hangs completely level (D).**
- Place the Fish Feeder in the bracket and feed the cable through the cable guide of the bracket **(E)**.
- Mount the controller with a screw on a wall, in a dry and splash-free location **(A)**.
- Fill the container with pellets (max. 7 litres) and place the lid. Attention: When filling an empty food container, some pellets will fall out of the dispenser, if necessary you can collect them, for example by keeping the lid under the fish feeder. Close the lid by turning it anticlockwise.
- Make sure the food stays dry in the container. If the food gets moist, it will be caking and the Fish Feeder will not function properly.
- The Fish Feeder is suitable for pellets with a diameter between 2-9 mm. Place the reducer (insert ring) at the bottom of the food container when using small pellets (2-4 mm) **(F)**.
- Insert the plug into a grounded socket and test the Fish Feeder by pressing the controller's "manual" button. A small amount of food will now be dispensed.
- Set the correct time on the controller and program the desired feeding times and amount of food. (See Programming). Use the feeding table on the packaging or in the back of this manual as a guideline.

Maintenance

- Clean the inside of the food container regularly with a brush and a dry cloth. Remove any caked food remains, these can block the rotor, which can lead to damage and/or malfunction of the Fish Feeder.

Programming

With the Fish Feeder controller you can easily set between 1 and 24 automatic feedings per day.

The quantity of food can be set (in steps), so you can vary the amount per feeding.

By pressing the 'Manual' button the Fish Feeder gives a small amount of food.

You turn the Fish Feeder on by plugging the plug into the socket.



Set the current time (clock)

Press **SET** during 3 seconds

Press (short) **SET**: the hours will flash

Press **UP** or **DOWN** to set the hours

Press (short) **SET**: the minutes will flash

Press **UP** or **DOWN** to set the minutes

Press **SET** to confirm the set time and wait for 8 seconds

The current time (clock) is set.

--:--
00:00
12:00
12:00
12:25
--:--
12:25

Setting the automatic feedings

Press **SET** during 3 seconds

Press **UP**: the display shows **01oN**
(the Fish Feeder is set to one feeding at 10 am by default)

Press (short) **SET** to set the first feeding time: the hours will flash

Press **UP** or **DOWN** to set the hours

Press (short) **SET**: the minutes will flash

Press **UP** or **DOWN** to set the minutes

Press **SET** to set the food quantity in steps from 01 to 10
(01 is the setting for the smallest amount of food, 10 for the largest quantity)

Press **UP** for the next step (02, 03, 04,)

Press **SET** to confirm the first feeding

--:--
01oN
10:00
08:00
08:00
08:15
:01
:02
01oN

Wait until the current time is displayed (the feeding is stored) or continue to set the next feeding.

Press **UP** to set the next feeding: the display shows **02oF**

Press **SET** and set the second feeding time and food quantity as previously described

Press **SET** to confirm the second feeding

Wait until the current time is displayed (the feeding is stored) or continue to set the next feeding. You can set up to 24 automatic feedings.

Reset

Press simultaneously **DOWN** and **UP** during 3 seconds to disable all set feedings.

On the display **--:--** will appear briefly and the current time will be displayed.

The Fish feeder is back in default settings **01oN** (one feeding at 10:00 h), next automatic feedings are off (**02oF**, previously set feeding times and quantities remain stored).

The settings will be saved (temporarily) if there is a power failure/interruption. In the event of a long power cut, the clock will no longer indicate the current time, in which case you will have to set the time and feedings again.

Quantity of food

You can set the amount of the fish food in 10 steps. The quantity per step depends, among other things, on the specific weight of the food used and pellet size. The indicated amounts of food in the table below are average and based on the use of Hikari Staple. (We accept no liability for any differences).

Small*	01	02	03	04	05	06	07	08	09	10
	± 50 g	± 100 g	± 130 g	± 160 g	± 200 g	± 250 g	± 300 g	± 350 g	± 400 g	± 450 g
Medium	01	02	03	04	05	06	07	08	09	10
	± 45 g	± 90 g	± 150 g	± 200 g	± 250 g	± 300 g	± 375 g	± 450 g	± 500 g	± 550 g
Large	01	02	03	04	05	06	07	08	09	10
	± 30 g	± 65 g	± 100 g	± 135 g	± 170 g	± 200 g	± 230 g	± 270 g	± 300 g	± 330 g

* The reducer (insert ring) must be used with the Small granules.

Guidelines for the amount (weight) of fish feed per day







You can use the table below to calculate how much food your fish need per day. For this, you must first calculate the total weight of your fish in the pond. The easiest way to do this, is by converting the length of the fish to the weight. Complete the table below and calculate the total weight of all your fish.

How much food (in percentage of body weight) a fish needs depends on a number of factors, such as water temperature, filter capacity and water quality (NH_3/NH_4 and NO_2).

- At a water temperature between 15-18°C: feed per day about 1% of the total weight of the fish.
- At a water temperature between 18-21°C: feed per day about 1,5% of the total weight of the fish.
- At a water temperature between 21-23°C: feed per day about 2% of the total weight of the fish.
- At a water temperature above 23°C: feed per day about 3% of the total weight of the fish.

The filter must be able to convert all waste to obtain a biological balance and a healthy water quality. Regular testing of Ammonia and Nitrite values is necessary during the season. If these values increase you will have to feed less.

The table is based on a water temperature between 21-23°C, in that case the amount of fish food per day is 2% of the total weight of all fish in the pond.

Fish size	Approx weight	Number of fish	Total weight
 15 cm	±60 g	x	= g
 20 cm	± 125 g	x	= g
 30 cm	± 350 g	x	= g
 40 cm	± 1000 g	x	= g
 50 cm	± 2000 g	x	= g
 60 cm	± 4000 g	x	= g
Total weight of all fish in the pond x 2% = amount of fish food per day		 g + g x 2% = g

D - SuperFish Koi Pro Fish Feeder

Mit diesem Futterautomat können Sie Ihren Fisch automatisch füttern. Die Zugabe von kleineren Futtermengen pro Fütterungszeit wirkt sich sehr positiv auf die Gesundheit des gesamten Teichlebens aus. Geeignet für Pellets!

Sicherheit

- **Lesen Sie vor Gebrauch diese Gebrauchsanweisung sorgfältig durch.**
- Der Fish Feeder ist für den Außeneinsatz geeignet. Verhindern Sie, dass er ins Wasser fällt.
- Stellen Sie sicher, dass die Spannung auf dem Label mit der Netzspannung übereinstimmt.
- Schließen Sie den Fish Feeder ausschließlich an eine geerdete Steckdose mit Schutzschalter an. Stellen Sie sicher, dass kein Wasser in die Steckdose gelangen kann (A).
- Seien Sie vorsichtig bei der Kombination von Wasser und Strom. Nicht mit nassen Händen bedienen oder wenn der Stecker nass ist. Den Futterautomat nie verwenden, wenn sich Menschen im Wasser befinden.
- Verwenden Sie das Gerät nicht im Falle eines Wasserschadens. Die Garantie verfällt bei unsachgemäßem Gebrauch und bei Wasserschäden.
- **ACHTUNG:** Vor der Durchführung von Wartungsarbeiten alle Geräte im Teich ausschalten und Netzstecker ausziehen.
- **Im Falle von Schäden an Gerät, Kabel oder Stecker das Gerät nicht mehr benutzen und zur Reparatur zurück zu Ihrem Händler bringen oder zur Entsorgung dem Recycling zuführen.**
- Dieses Gerät kann von Kindern ab 8 Jahren sowie von Personen mit reduzierten physischen, sensorischen oder mentalen Fähigkeiten oder Mangel an Erfahrung und/oder Wissen benutzt werden, wenn sie beaufsichtigt oder bezüglich des sicheren Gebrauchs des Gerätes unterwiesen wurden und die daraus resultierenden Gefahren verstanden haben. Kinder dürfen nicht mit dem Gerät spielen. Reinigung und Benutzer-Wartung dürfen nicht durch Kinder ohne Beaufsichtigung durchgeführt werden.

Installation

- Stellen Sie den Fish Feeder an einem zugänglichen Ort über Ihrem Teich auf, so dass er leicht mit Futter nachgefüllt werden kann.
- Befestigen Sie die Halterung mit 4 Schrauben (nicht im Lieferumfang enthalten) an einer Wand oder Boden (C). **Stellen Sie sicher, dass der Fish Feeder vollständig waagrecht ist (D).**
- Legen Sie den Fish Feeder in die Halterung und führen Sie das Kabel durch die Kabelführung an der Halterung (E).
- Befestigen Sie den Controller mit einer Schraube an einer trockenen und spritzfreien Stelle an der Wand (A).
- Füllen Sie den Futterbehälter mit Pellets (max. 7 Liter) und setzen Sie den Deckel auf. Hinweis: Beim Füllen eines leeren Futterbehälters werden einige Körner aus dem Spender fallen, die Sie sammeln können, indem Sie z. B. den Deckel unter den Fish Feeder halten. Schließen Sie den Deckel, indem Sie ihn gegen den Uhrzeigersinn drehen.
- Stellen Sie sicher, dass das Futter im Behälter immer trocken bleibt. Wenn das Futter feucht wird, setzt es sich ab und der Fish Feeder funktioniert nicht mehr richtig.
- Der Fish Feeder ist geeignet für Pellets mit einem Durchmesser zwischen 2-9 mm. Platzieren Sie das Reduzierstück (Einsatzring) am Boden des Behälters, wenn Sie kleine Pellets verwenden (2-4 mm) (F).
- Stecken Sie den Stecker in eine geerdete Steckdose und testen Sie den Fish Feeder, indem Sie die "Manual" Taste des Controllers drücken. Jetzt wird eine kleine Menge Futter geliefert.
- Stellen Sie am Controller die richtige Zeit ein und programmieren Sie die gewünschten Fütterungen. (Siehe Programmierung). Verwenden Sie die Futtertabelle als Richtlinie.

Wartung

- Reinigen Sie das Innere des Futterbehälters regelmäßig mit einer Bürste und einem trockenen Tuch. Entfernen Sie verbliebene Futterreste, diese können den Rotor blockieren, was zu Schäden und / oder Funktionsstörungen des Fish Feeders führen kann.

Programmierung

Mit dem Fish Feeder Controller können Sie problemlos zwischen 1 und 24 Fütterrausgaben pro Tag einstellen.

Die Menge kann (in Schritten) eingestellt werden, so dass Sie die Menge pro Fütterung variieren können.

Durch Drücken der Taste "Manual" gibt der Fish Feeder eine kleine Menge an Futter ab.

Sie schalten den Fish Feeder ein, indem Sie den Stecker in die Steckdose stecken.



Aktuelle Uhrzeit einstellen (Uhr)

SET 3 Sekunden lang drücken

--:--

SET kurz drücken: Die Stunden beginnen zu blinken

00:00

Drücken Sie **UP** oder **DOWN**, um die Stunden einzustellen

12:00

SET kurz drücken: Die Minuten beginnen zu blinken

12:00

Drücken Sie **UP** oder **DOWN**, um die Minuten einzustellen

12:25

Drücken Sie **SET**, um die eingestellte Zeit zu bestätigen, und warten Sie 8 Sekunden

--:--

Die aktuelle Uhrzeit (Uhr) ist jetzt eingestellt.

12:25

Einstellen der Fütterungen

SET 3 Sekunden lang drücken

--:--

Drücken Sie **UP**: das Display zeigt **01oN**

(Der Fish Feeder ist standardmäßig um 10.00 Uhr auf eine Futterausgabe eingestellt.)

01oN

SET kurz drücken, um die erste Fütterungszeit einzustellen:

10:00

Die Stunden beginnen zu blinken

Drücken Sie **UP** oder **DOWN**, um die Stunden einzustellen

08:00

SET kurz drücken: Die Minuten beginnen zu blinken

08:00

Drücken Sie **UP** oder **DOWN**, um die Minuten einzustellen

08:15

Drücken Sie **SET**, um die Futtermenge in Schritten von 01 bis 10 einzustellen (01 ist die Einstellung für die kleinste Futtermenge, 10 für die größte Menge)

:01

Drücken Sie **UP** für einen nächsten Schritt (02, 03, 04, ...)

:02

Drücken Sie **SET**, um die erste Fütterung zu bestätigen

01oN

Warten Sie, bis die aktuelle Uhrzeit angezeigt wird (die Fütterung ist gespeichert) oder stellen Sie die nächste Fütterung ein.

Drücken Sie **UP**, um die folgende Fütterung einzustellen: das Display zeigt **02oF**

02 oF

Drücken Sie **SET** und stellen Sie die zweite Futterzeit und -menge wie zuvor beschrieben ein

Drücken Sie **SET**, um die zweite Fütterung zu bestätigen

02 oF

Warten Sie, bis die aktuelle Uhrzeit angezeigt wird (die Fütterung ist gespeichert) oder stellen Sie die nächste Fütterung ein. Sie können bis zu 24 Fütterungen einstellen.

Rücksetzen

Drücken Sie gleichzeitig **DOWN** und **UP** 3 Sekunden lang, um alle eingestellten Fütterungen auszuschalten. --:-- erscheint kurz im Display und die Uhrzeit wird erneut angezeigt.



Der Fish Feeder ist standardmäßig wieder auf **01oN** eingestellt (eine Fütterung 10:00 Uhr), die nächsten Fütterungen sind ausgeschaltet (**02oF**, die zuvor eingestellten Zeiten und Einstellungen für die Mengen bleiben erhalten).

Bei einem Stromausfall bleiben die Einstellungen (temporär) gespeichert. Bei einem längeren Stromausfall zeigt die Uhr nicht mehr die aktuelle Uhrzeit an. In diesem Fall müssen Sie die Zeit und die Einspeisungen neu einstellen.

Einstellungen für die Dosierung des Futters

Sie können die Menge des Fischfutters in 10 Schritten einstellen. Die Futtermenge pro Satzschritt hängt unter anderem vom spezifischen Gewicht des Futters und der Korngröße ab.

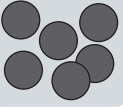
Die in der nachstehenden Tabelle angegebenen Futtermengen sind durchschnittlich und basieren auf der Verwendung von Hikari Staple. (Wir übernehmen keine Verantwortung für eventuelle Unterschiede).

Small*	01	02	03	04	05	06	07	08	09	10
	± 50 g	± 100 g	± 130 g	± 160 g	± 200 g	± 250 g	± 300 g	± 350 g	± 400 g	± 450 g
Medium	01	02	03	04	05	06	07	08	09	10
	± 45 g	± 90 g	± 150 g	± 200 g	± 250 g	± 300 g	± 375 g	± 450 g	± 500 g	± 550 g
Large	01	02	03	04	05	06	07	08	09	10
	± 30 g	± 65 g	± 100 g	± 135 g	± 170 g	± 200 g	± 230 g	± 270 g	± 300 g	± 330 g

* Bei Verwendung von kleinen Pellets (Small) muss das Reduzierstück (Einsatzring) platziert werden.

Richtlinien für die Menge an (Gewicht) Fischfutter pro Tag





Anhand der folgenden Tabelle können Sie berechnen, wie viel Futter Ihre Fische pro Tag benötigen. Dazu müssen Sie zunächst das Gesamtgewicht Ihrer Fische im Teich berechnen. Der einfachste Weg, dies zu tun, besteht darin, die Länge des Fisches in Gewicht umzuwandeln. Füllen Sie die Tabelle aus und berechnen Sie das Gesamtgewicht aller Ihrer Fische.

Wie viel Futter (in Prozent des Körpergewichts) ein Fisch benötigt, hängt von einer Reihe von Faktoren ab, wie der Wassertemperatur, der Filterkapazität und der Wasserqualität (NH_3/NH_4 und NO_2).

- Wassertemperatur zwischen 15 und 18°C: Füttern Sie ca. 1% des Gesamtgewichts der Fische pro Tag.
- Wassertemperatur zwischen 18 und 21°C: Füttern Sie ca. 1,5% des Gesamtgewichts der Fische pro Tag.
- Wassertemperatur zwischen 21 und 23°C: Füttern Sie ca. 2% des Gesamtgewichts der Fische pro Tag.
- Wassertemperatur über 23°C: Füttern Sie etwa 3% des Gesamtgewichts der Fische pro Tag.

Der Filter muss in der Lage sein, den gesamten Abfall umzuwandeln, um ein biologisches Gleichgewicht und eine gesunde Wasserqualität zu erreichen. Während der Saison ist eine regelmäßige Überprüfung der Ammoniak- und Nitritwerte erforderlich. Wenn sich diese Werte erhöhen, müssen Sie weniger füttern.

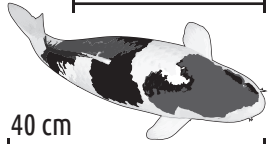
Die Tabelle bezieht sich auf eine Wassertemperatur zwischen 21 und 23°C. In diesem Fall beträgt die Menge an Fischfutter pro Tag 2% des Gesamtgewichts aller Fische im Teich.

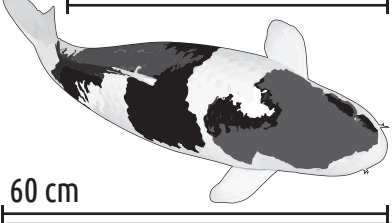
Größe	Gewicht ca.	Anzahl der Fische	Gesamtgewicht
 15 cm	± 60 g	x	= g
 20 cm	± 125 g	x	= g
 30 cm	± 350 g	x	= g
 40 cm	± 1000 g	x	= g
 50 cm	± 2000 g	x	= g
 60 cm	± 4000 g	x	= g
Gesamtgewicht aller Fische im Teich x 2% = Futtermenge pro Tag		 g x 2% = g

F - SuperFish Koi Pro Fish Feeder

Avec ce distributeur, vous pouvez alimenter automatiquement vos poissons. Nourrir régulièrement une petite quantité de nourriture a un effet bénéfique sur la santé du poisson et du bassin. Convient uniquement aux granulés !

Sécurité

- Lisez ce manuel attentivement avant utilisation.
- Le Fish Feeder convient à une utilisation en extérieur, mais l'empêche de tomber dans l'eau.
- Assurez-vous que la tension est adaptée à votre installation.
- Le Fish Feeder doit être raccordé à une prise 3 conducteurs (mis à la terre). Assurez-vous d'aucune possibilité de projection d'eau sur la prise électrique (A).
- Apportez une grande attention : l'électricité et l'eau ne font pas bon ménage, ne manipulez pas avec des mains ou prises mouillées. Ne pas utiliser en cas de personnes dans l'eau.
- N'utilisez pas l'appareil en cas de dégât d'eau. L'appareil n'est pas garanti s'il a subi des dommages dû à l'humidité ou à un usage inapproprié.
- Débrancher ou éteindre tous les appareils dans le bassin avant de procéder à l'entretien.
- **En cas de dommages sur le distributeur, la prise ou le cordon ne jamais utiliser l'appareil et renvoyer l'appareil à votre revendeur pour réparation ou recyclage.**
- Cet appareil peut être utilisé par des enfants âgés de 8 ans et plus et des personnes ayant des capacités ou un manque d'expérience et de connaissances physiques, sensorielles ou mentales réduites si elles ont été formées et encadrées d'instructions concernant l'utilisation de l'appareil en toute sécurité et de comprendre le risques encourus. Les enfants ne peuvent pas jouer avec l'appareil. Le nettoyage et l'entretien de ne doivent pas être effectués par des enfants sans surveillance.

Installation

- Placez le Fish Feeder dans un endroit accessible au-dessus de votre bassin afin qu'il puisse être facilement rempli de nourriture.
- Fixez le support sur un mur (poteau, par exemple) (B) ou sur un sol (pont, par exemple) (C) à l'aide de 4 vis (non fournies). **Assurez-vous que le Fish Feeder soit complètement de niveau (D).**
- Placez le Fish Feeder dans le support et faites passer le câble dans le guide-câble du support (E).
- Montez le contrôleur avec une vis sur une paroi, dans un endroit sec et sans éclaboussures (A).
- Remplissez le conteneur avec des granulés (max. 7 litres) et placez le couvercle. Attention: Lorsque vous remplissez le récipient vide, des granulés peuvent tomber du distributeur. Si nécessaire, vous pouvez les collecter, par exemple en plaçant le couvercle sous le Fish Feeder. Fermez le couvercle en le tournant dans le sens contraire des aiguilles d'une montre.
- Assurez-vous que les aliments restent secs dans le récipient. Si la nourriture devient humide, elle s'agglomérera et le Fish Feeder ne fonctionnera pas correctement.
- Placez le réducteur (bague d'insertion) au bas du conteneur lorsque vous utilisez des petits granulés (2-4 mm) (F).
- Branchez la prise (assurez-vous qu'elle est une prise de terre) en appuyant sur le bouton "Manual" du contrôleur. Une petite quantité de nourriture sera maintenant distribuée.
- Réglez l'heure correcte sur le contrôleur et programmez les heures d'alimentation et la quantité de nourriture souhaitée. (Voir la programmation). Utilisez la table d'alimentation sur l'emballage ou à la fin de ce manuel comme guide.

Entretien

- Nettoyez régulièrement l'intérieur du conteneur avec une brosse et un chiffon sec. Enlevez tous les restes d'aliments encrassés, ils pourraient bloquer le rotor, ce qui peut entraîner des dommages et / ou un mauvais fonctionnement du Fish Feeder.

Programmation

Avec le contrôleur de Fish Feeder, vous pouvez facilement régler entre 1 et 24 alimentations automatiques par jour. Le quantité de granulés peut être réglée (par étapes), de sorte que vous pouvez varier la quantité de nourriture. En appuyant sur le bouton 'Manuel', le Fish feeder distribue une petite quantité de nourriture. Vous allumez le Fish Feeder en branchant la fiche dans la prise.



Régler l'heure actuelle (horloge)

Appuyez sur **SET** pendant 3 secondes

Appuyez sur (court) **SET**: les heures clignotent

Appuyez sur **UP** ou **DOWN** pour régler les heures

Appuyez sur (court) **SET**: les minutes clignotent

Appuyez sur **UP** ou **DOWN** pour régler les minutes

Appuyez sur **SET** pour confirmer l'heure réglée et attendez 8 secondes

L'heure actuelle (horloge) est réglée.

--:--
00:00
12:00
12:00
12:25
--:--
12:25

Réglage des alimentations automatiques

Appuyez sur **SET** pendant 3 secondes

Appuyez sur **UP**: l'écran affiche **01oN**

(Le Fish Feeder est réglé par défaut sur une alimentation à 10 heures)

Appuyez sur (court) **SET** pour régler la première alimentation: les heures clignotent

Appuyez sur **UP** ou **DOWN** pour régler les heures

Appuyez sur (court) **SET**: les minutes clignotent

Appuyez sur **UP** ou **DOWN** pour régler les minutes

Appuyez sur **SET** pour régler le quantité de nourriture par étapes de 01 à 10

(01 est le réglage pour la plus petite quantité de nourriture, 10 pour la plus grande quantité)

Appuyez sur **UP** pour la prochaine étape (02, 03, 04, ...)

Appuyez sur **SET** pour confirmer la première alimentation automatique

--:--
01oN
10:00
08:00
08:00
08:15
:01
:02
01oN

Attendez que l'heure actuelle soit affichée (l'alimentation est mémorisée) ou continuez à définir l'alimentation suivante.

Appuyez sur **UP** pour définir la prochaine alimentation: l'écran affiche **02oF**

02 oF

Appuyez sur **SET** et réglez le deuxième temps d'alimentation et de quantité des aliments comme décrit précédemment

Appuyez sur **SET** pour confirmer la deuxième alimentation automatique

02 oA

Attendez que l'heure actuelle soit affichée (l'alimentation est mémorisée) ou continuez à définir l'alimentation suivante. Vous pouvez configurer jusqu'à 24 alimentations automatiques.



Réinitialisation

Appuyez simultanément sur **DOWN** et **UP** pendant 3 secondes pour désactiver toutes les alimentations définies. Sur l'écran ---:-- apparaîtra brièvement et l'heure actuelle sera affichée. Le Fish feeder est rétablie dans les champs par défaut **01oN** (une alimentation à 10:00 h), les prochaines alimentations sont désactivées (**02oF**, les heures d'alimentation et les quantités définies précédemment restent mémorisés).

Les réglages seront sauvegardés (temporairement) en cas de panne de courant. En cas de coupure de courant prolongée, l'horloge n'indique plus l'heure actuelle, auquel cas vous devrez régler à nouveau l'heure et les alimentations automatiques.

Quantité des aliments

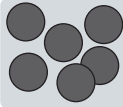
Vous pouvez régler la quantité de nourriture en 10 étapes. Le quantité par étape dépend, entre autres, du poids spécifique de la nourriture utilisée et de la taille granulé. Les quantités d'aliments indiquées dans le tableau ci-dessous sont moyennes et sont basées sur l'utilisation de Hikari Staple. (Nous déclinons toute responsabilité pour toutes différences).

Small*	01	02	03	04	05	06	07	08	09	10
	± 50 g	± 100 g	± 130 g	± 160 g	± 200 g	± 250 g	± 300 g	± 350 g	± 400 g	± 450 g
Medium	01	02	03	04	05	06	07	08	09	10
	± 45 g	± 90 g	± 150 g	± 200 g	± 250 g	± 300 g	± 375 g	± 450 g	± 500 g	± 550 g
Large	01	02	03	04	05	06	07	08	09	10
	± 30 g	± 65 g	± 100 g	± 135 g	± 170 g	± 200 g	± 230 g	± 270 g	± 300 g	± 330 g

* Lors de l'utilisation de petits granulés (Small), le réducteur (bague d'insertion) doit être placé.





Conseils sur la quantité (en poids) d'aliments par poissons par jour

Vous pouvez utiliser le tableau ci-dessous pour calculer la quantité de nourriture dont votre poisson a besoin par jour. Pour cela, vous devez d'abord calculer le poids total de vos poissons dans le bassin. Le moyen le plus simple de procéder consiste à convertir la longueur du poisson en poids. Complétez le tableau ci-dessous et calculez le poids total de tous vos poissons. La quantité de nourriture (en pourcentage du poids corporel) nécessaire à un poisson dépend de nombreux facteurs, tels que la température de l'eau, la capacité de filtration et la qualité de l'eau (NH_3/NH_4 et NO_2).

- Température de l'eau comprise entre 15 et 18°C: donnez environ 1% du poids total des poissons par jour.
- Température de l'eau comprise entre 18 et 21°C: donnez environ 1,5% du poids total des poissons par jour.
- Température de l'eau comprise entre 21 et 23°C: donnez environ 2% du poids total des poissons par jour.
- Température de l'eau supérieure à 23°C: donnez environ 3% du poids total des poissons par jour.

Le filtre doit pouvoir convertir tous les déchets pour obtenir un équilibre biologique et une qualité d'eau saine. Des tests réguliers des valeurs d'ammoniac et de nitrite sont nécessaires pendant la saison. Si ces valeurs augmentent, vous devrez moins nourrir.

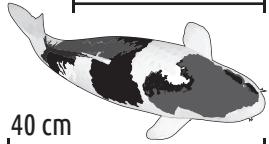
Le tableau est basé sur une température d'eau comprise entre 21 et 23°C. Dans ce cas, la quantité de nourriture pour poisson par jour est de 2% du poids total de tous les poissons du bassin.

Taille poisson	Poids d'environ	Nombre de poisson	Poids total
 15 cm	± 60 g	x	= g
 20 cm	± 125 g	x	= g
 30 cm	± 350 g	x	= g
 40 cm	± 1000 g	x	= g
 50 cm	± 2000 g	x	= g
 60 cm	± 4000 g	x	= g
Poids total de tous les poissons x 2% = quantité de nourriture par jour		 g x 2% = g

NL - SuperFish Koi Pro Fish Feeder

Met deze voerautomat kunt u automatisch uw vissen voeren.

Regelmatig kleinere hoeveelheden voer geven, is beter voor de gezondheid van uw vissen en vijver. Alleen geschikt voor korrelvoer!

Veiligheid

- Lees voor gebruik zorgvuldig deze gebruiksaanwijzing.
- De Fish Feeder is geschikt voor buitengebruik, maar voorkom dat deze in het water valt.
- Controleer of de spanning op het label overeenkomt met de netspanning.
- Sluit de Fish Feeder uitsluitend aan op een stekkerdoos of stopcontact met randaarde en zorg ervoor dat er geen water in de buurt van het stopcontact kan komen (A).
- Wees voorzichtig met de combinatie water en elektriciteit, niet bedienen met natte handen of als de stekker nat is. De voerautomat nooit gebruiken indien er mensen in het water zijn.
- Het apparaat niet meer gebruiken bij waterschade. De garantie vervalt bij oneigenlijk gebruik en bij waterschade.
- Voor het uitvoeren van onderhoudswerkzaamheden, alle apparaten in de vijver uitschakelen en stekker uit het stopcontact trekken.
- **Bij schade aan snoer of stekker dit apparaat niet meer te gebruiken maar bij uw dealer aanbieden ter reparatie of recycling.**
- Dit apparaat kan worden gebruikt door kinderen van 8 jaar en ouder en personen met beperkte lichamelijke, zintuiglijke of geestelijke vermogens of gebrek aan ervaring en/of kennis, indien zij onder toezicht staan of instructies met betrekking tot het veilig gebruik van het toestel en de daaruit voortvloeiende risico's begrepen hebben. Kinderen mogen niet met het apparaat spelen. Schoonmaak en onderhoud mag niet worden gedaan door kinderen zonder toezicht.

Installatie

- Plaats de Fish Feeder op een toegankelijke plaats boven uw vijver, zodat deze gemakkelijk bijgevuld kan worden met voer.
- Bevestig de beugel met behulp van 4 schroeven (niet bijgeleverd) stevig aan een wand (bv. paal) (B) of vloer (bv. op een vlinder) (C). **Zorg dat de Fish Feeder volledig waterpas hangt (D).**
- Plaats de Fish Feeder in de beugel en voer de kabel door de kabelgeleiding aan de beugel (E).
- Bevestig de controller met een schroef op een muur, op een droge en spatvrije locatie (A).
- Vul het voercontainer met korrels (max. 7 liter) en plaats de deksel. Let op: Bij het vullen van een lege voercontainer zullen er enkele korrels onder uit de dispenser vallen, eventueel kunt u deze opvangen door bijvoorbeeld de deksel onder de Fish Feeder te houden. Sluit de deksel door deze linksom te draaien.
- Zorg dat het voer altijd droog blijft in de container. Als het voer vochtig wordt, gaat het aancoeken en zal de Fish Feeder niet meer goed functioneren.
- De Fish Feeder is geschikt voor korrels met een doorsnede tussen 2-9 mm. Plaats de reducer (inzet-ring) onderin de voer container bij het gebruik van zg. Small pellets (2-4 mm) (F).
- Steek de stekker in een geaard stopcontact en test de werking van de Fish Feeder door op de "Manual" knop van de controller te drukken. Er zal nu een kleine hoeveelheid voer worden afgeven.
- Stel de juiste tijd in op controller en programmeer de gewenste voertijden en hoeveelheid voer. (Zie Programmeren). Gebruik de voertabel op de verpakking of achterin deze gebruiksaanwijzing als richtlijn.

Onderhoud

- Reinig de binnenzijde van de voercontainer regelmatig met een borstel en een droge doek. Verwijder eventuele aangekoekte voorresten, deze kunnen de rotor blokkeren, wat tot schade en/of slecht functioneren van de Fish Feeder kan leiden.

Programmeren

Met de Fish Feeder controller kunt u eenvoudig tussen 1 en 24 voerbeurten per dag instellen.

De voerhoeveelheid kunt u (in stappen) instellen, zo kunt u per voerbeurt de hoeveel variëren.

Met een druk op de knop 'Manual' geeft de Fish Feeder een kleine hoeveelheid voer.

U zet de Fish Feeder aan door de stekker in het stopcontact te steken.



Actuele tijd (klok) instellen

Druk **SET** gedurende 3 seconden

--:--

Druk kort op **SET**: de uren gaan knipperen

00:00

Druk op **UP** of **DOWN** om de uren in te stellen

12:00

Druk kort op **SET**: de minuten gaan knipperen

12:00

Druk op **UP** of **DOWN** om de minuten in te stellen

12:25

Druk op **SET** om de ingestelde tijd te bevestigen en wacht 8 seconden

--:--

De actuele tijd (klok) is nu ingesteld.

12:25

Voerbeurten instellen

Druk **SET** gedurende 3 seconden

--:--

Druk op **UP**: de display laat **01oN** zien

01oN

(standaard staat de Fish Feeder ingesteld op één voerbeurt om 10:00 uur)

Druk kort op **SET** om de eerste voertijd in te stellen: de uren gaan knipperen

10:00

Druk op **UP** of **DOWN** om de uren in te stellen

08:00

Druk kort op **SET**: de minuten gaan knipperen

08:00

Druk op **UP** of **DOWN** om de minuten in te stellen

08:15

Druk op **SET** om de hoeveelheid van het voer in stappen van 01 tot 10 in te stellen

:01

(01 is de instelling voor de kleinste hoeveelheid voer, 10 voor de grootste hoeveelheid)

Druk op **UP** voor een volgende stap (02, 03, 04,)

:02

Druk op **SET** om de eerste voerbeurt te bevestigen

01oN

Wacht tot de actuele tijd wordt weergegeven (de voerbeurt is opgeslagen) of ga verder om de volgende voerbeurt in te stellen.

Druk op **UP** om de volgende voerbeurt in te stellen: de display laat **02oF** zien

02 oF

Druk op **SET** en stel de tweede voertijd en -hoeveelheid in zoals eerder beschreven

Druk op **SET** om de tweede voerbeurt te bevestigen

02 oF

Wacht tot de actuele tijd wordt weergegeven (de voerbeurt is opgeslagen) of ga verder om de volgende voerbeurt in te stellen. U kunt maximaal 24 voerbeurten instellen.

Reset

Druk gelijktijdig op **DOWN** en **UP** gedurende 3 seconden om alle ingestelde voerbeurten op uit te zetten. --:-- verschijnt eventjes op de display, waarna de tijd weer wordt aangegeven.



De Fish feeder staat weer standaard ingesteld op **01oN** (één voerbeurt op 10:00 uur), de volgende voerbeurten staan op uit (**02oF**, de eerder ingestelde tijden en instellingen voor hoeveelheden blijven wel bewaard).

Bij een stroomstoring/-onderbreking blijven de instellingen (tijdelijk) bewaard. Bij een lange stroomonderbreking zal de klok niet meer de actuele tijd aangeven, in dat geval dient u de klok en de voerbeurten opnieuw in te stellen.

Voerhoeveelheid

U kunt de hoeveelheid van het visvoer instellen in 10 stappen. De hoeveelheid per ingestelde stap hangt o.a. af van het soortelijk gewicht van het voer en de korrelgrootte. De aangegeven hoeveelheden voer in het onderstaande tabel is gemiddeld en gebaseerd op het gebruik van Hikari Staple.

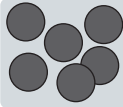
(Wij aanvaarden geen enkele aansprakelijkheid voor eventuele verschillen).

Small*	01	02	03	04	05	06	07	08	09	10
	± 50 g	± 100 g	± 130 g	± 160 g	± 200 g	± 250 g	± 300 g	± 350 g	± 400 g	± 450 g
Medium	01	02	03	04	05	06	07	08	09	10
	± 45 g	± 90 g	± 150 g	± 200 g	± 250 g	± 300 g	± 375 g	± 450 g	± 500 g	± 550 g
Large	01	02	03	04	05	06	07	08	09	10
	± 30 g	± 65 g	± 100 g	± 135 g	± 170 g	± 200 g	± 230 g	± 270 g	± 300 g	± 330 g

* Bij het gebruik van kleine korrels (Small) moet de reducer (inzet-ring) geplaatst worden.

Richtlijnen voor de hoeveelheid (gewicht) visvoer per dag

Het onderstaand tabel kunt u gebruiken om uit te rekenen hoeveel voer uw vissen per dag nodig hebben. Hiervoor dient u eerst te berekenen wat het totaal gewicht is van al uw vissen in de vijver. Dit kunt u gemakkelijk doen door de lengte van de vissen om te rekenen naar het gewicht.





Vul het onderstaand tabel in en bereken daarmee het totaal gewicht van al uw vissen.

Hoeveel voer (in percentage van het lichaamsgewicht) een vis nodig heeft is afhankelijk van een aantal factoren, o.a. watertemperatuur, filtercapaciteit en waterkwaliteit (NH_3/NH_4 en NO_2).

- Bij een watertemperatuur tussen 15-18°C: voer per dag ca. 1% van het totaal gewicht van de vissen.
- Bij een watertemperatuur tussen 18-21°C: voer per dag ca. 1,5% van het totaal gewicht van de vissen.
- Bij een watertemperatuur tussen 21-23°C: voer per dag ca. 2% van het totaal gewicht van de vissen.
- Bij een watertemperatuur boven 23°C: voer per dag ca. 3% van het totaal gewicht van de vissen.

Het filter moet in staat zijn om alle afvalstoffen om te zetten voor een biologisch evenwicht en een gezonde waterkwaliteit. Regelmatig testen van de Ammoniak- en Nitrietwaarden zijn gedurende het seizoen noodzakelijk. Bij een verhoging van deze waarden zult u minder moeten voeren.

Het tabel is gebaseerd op een watertemperatuur tussen 21-23 °C, in dat geval is de hoeveelheid visvoer per dag 2% van het totaal gewicht van alle vissen in de vijver.

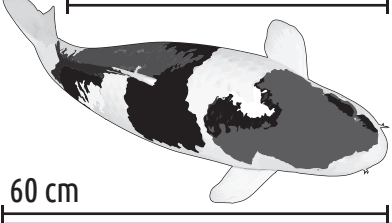
Formaat	Ca. gewicht	Aantal vissen	Totaal gewicht
 15 cm	±60 g	x	= g
 20 cm	± 125 g	x	= g
 30 cm	± 350 g	x	= g
 40 cm	± 1000 g	x	= g
 50 cm	± 2000 g	x	= g
 60 cm	± 4000 g	x	= g
Totaalgewicht van alle vissen in de vijver x 2% = hoeveelheid visvoer per dag		 g x 2%=..... g

GB - Warranty conditions

This warranty is valid for 2 year on materials and incorrect construction. Only units with a fully filled in warranty slip and official till receipt showing date of purchase will be considered. You must supply the entire unit with accessories in the event of a warranty claim. We will inform you on receipt whether the unit will be repaired or replaced. We accept no responsibility for damage as a result of incorrect use of the unit. Please read the instructions on safety, usage and maintenance carefully. Damage of cable or other parts due to dirt, wrong usage and/or water damage is not covered by this warranty.

D - Garantiebedingungen

2 Jahre Werksgarantie auf Material- und Montagefehler. Nur Geräte mit vollständig ausgefülltem Garantieschein und Kaufbeleg mit Kaufdatum fallen unter die Garantie. Das Gerät ist jeweils komplett mit Zubehör einzureichen. Wir entscheiden bei Erhalt, ob das Gerät repariert oder ausgetauscht wird. Wir haften nicht für Schäden infolge des unsachgemäßen Einsatzes des Geräts. Bitte lesen Sie die Hinweise zu Sicherheit, Gebrauch und Wartung sorgfältig. Beschädigungen des Kabels oder anderer Teile durch Schmutz, durch eigenes Verschulden und/oder Wasserschaden sind von der Garantie ausgeschlossen.

F - Conditions de garantie

2 ans de garantie d'usine sur les vices de matériau et de fabrication. Seuls les appareils accompagnés d'un certificat de garantie dûment rempli et d'un bon de caisse officiel avec la date d'achat entrent en ligne de compte pour la garantie. Vous devez toujours présenter l'appareil complet avec tous les accessoires à la garantie. Lors de la réception et de l'expertise, nous déterminons si l'appareil doit être réparé ou remplacé. Nous rejetons toute responsabilité pour tout dommage consécutif à l'utilisation ou à l'utilisation erronée de l'appareil. Veuillez lire soigneusement les instructions de sécurité, l'utilisation et l'entretien. Les bris de pièces, câble endommagé, prise coupée, eau dans le moteur, le manque de nettoyage et / ou de la mauvaise utilisation ne tombent pas sous le coup de la garantie.

NL - Garantievoorwaarden

2 jaar fabrieksgarantie op materiaal en montagefouten. Alleen apparaten met een volledig ingevuld garantiebewijs en een officiële kassabon met aankoopdatum komen voor garantie in aanmerking. U dient het apparaat altijd volledig met alle toebehoren voor garantie aan te bieden. Wij bepalen bij ontvangst of het apparaat wordt gerepareerd of vernieuwd. Wij aanvaarden geen aansprakelijkheid voor schade als gevolg van gebruik of door verkeerd gebruik van het apparaat. Lees de instructies over installatie, gebruik en onderhoud goed. Schade aan de kabel of andere onderdelen als gevolg van vuil, verkeerd gebruik en/of waterschade, valt niet onder de garantie.

Date of purchase/Kaufdatum/Date d'achat/Aankoopdatum: _____
Dealer stamp/Händlerstempel/Sceau du point de vente/Dealerstempel

GB - Recycle information

The symbol of the barred bin printed on the product means that it must be collected separately from other rubbish when it will not be anymore in use. The user, at the end of the life of the product, will have to bring it to a proper rubbish collection centre for electric and electrical devices. Alternatively he can return the used product to the seller at the moment he buys a new unit, but only in proportion 1 to 1. A differentiated refuse collection is environmentally friendly and it helps the recycling of the materials, any other collection procedure is unlawful and will be subject to the law in force.



D - Recycling-Information

Das Kennzeichen auf der Verpackung bedeutet, dass es getrennt von normalem Müll gesammelt werden muss, wenn das Gerät nicht mehr nutzbar ist. Wenn das Produkt kaputt ist, soll der Besitzer es zu einem Sammelpunkt für elektrische Haushaltgeräte bringen. Oder wenn der Besitzer ein neues Gerät kaufen möchte, kann das Altgerät beim Verkäufer hinterlassen werden; nur 1 zu 1 austauschbar. Getrenntes Sammeln ist umweltfreundlich und hilft, alte Materialien neu nutzbar zu machen. Jede andere/sonstige Weise der Verwertung ist nicht Rechtes.

F - Information de recyclage

Le symbole de la poubelle barrée indique que l'appareil doit être recyclé. L'utilisateur, à la fin du vie de l'appareil, doit le ramener à son revendeur qui doit lui le remettre à une centre de recyclage des appareils électrique. Le recyclage est obligatoire et important pour l'environnement, ne pas recycler peut être puni par la loi.

NL - Recycling informatie

Het symbool van de afvalbak geeft aan dat het product (als het niet meer wordt gebruikt) niet in de afvalbak mag. Maar dat het op de speciaal hiervoor ingerichte milieustraat/containerpark moet worden aangeboden voor recycling. Ook kunt u het product, op het moment dat u een soortgelijk product koopt, achterlaten bij het verkooppunt. Dit mag alleen op basis van 1 op 1. Door recycling kunnen grondstoffen weer opnieuw gebruikt worden, dit zorgt voor minder afval en is goed voor het milieu. Elke andere manier van afvalverwerking m.b.t. dit product is strafbaar.